



SWI-TEC®



SIEMPRE UNA BUENA IDEA
POR DELANTE...



2021/2022

TIENDA NÁUTICA ONLINE

www.swi-tec.com



Muchas novedades en nuestra compañía

Este año no solamente os convenceremos con nuestros innovadores productos, también con nuestra nueva imagen, catálogo y tienda online lucen un nuevo *Look* y nos damos a conocer en las redes sociales.

En 2011, hemos convertido SwissTech en SWI-TEC, con el fin de unirlo con nuestra empresa productora Neveta Náutica S.L. bajo el mismo techo.

SWI-TEC significa “Special. Water. Innovation.” – o sea que representa todo lo que tiene que ver con ideas prácticas, astutas y especiales alrededor de barcos y agua.

Nuestra filosofía no ha cambiado nada desde hace más de 20 años: Desarrollamos productos especiales para facilitarle su vida cotidiana a bordo. Ofrecemos accesorios para yates, producidos con materiales de alta calidad que tienen una vida útil, larga y gozan de mayor calidad – queremos que nuestros productos le entusiasmen cada vez que los utiliza.

Todo lo que se presenta bajo el nombre de SWI-TEC, lo desarrolla, produce, comprueba y comercializa nuestro equipo.

Sigue nuestra mascota “Maxi” en el catálogo. Él tiene unos consejos para ti, por ejemplo; nuestros animaciones en video.

Le deseamos que disfrute con nuestro catálogo y buena singladura.



Su tripulación de SWI-TEC.



Índice y novedades 2021/2022

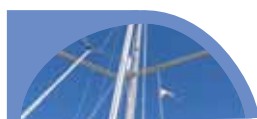

En el mástil

- 6 SWI-TEC Elevador
Funda protectora
- 7 Elevador detalles
- 8 Guíndola
Elevador: bolsa universal
- 9 Elevador Accesorios
Rodillo de guía
Cabo de 4m
Cinturón mástil
- 10 Escalerilla para mástil
Peldaños
- 11 Sistema de elevación para personas
en silla de ruedas
Asiento especial para personas en silla de ruedas.



Fondeo

- 25 **NUEVO!** Seguro para cadena
Ahora también para superyates
- 26-28 Orinque Automático
Orinque Accesorios
Soporte para boya
Iluminación para el Orinque
Vea su orinque durante la noche
Adhesivos
- 29 Cadena para boyas de amarre
*¡ No más cabos rotos en las boyas de amarre!
¡ A partir de ahora está seguro con las boyas de amarre!*
Estabilizador
- 30 Cadena & marcadores cadena
- 31 Ancla - Original Bugel, conector de bola y
antirrobo



Ayudas a bordo

- 12-15 Hydrogenerador
Siempre suficiente electricidad a bordo
- 16 Anti gaviotas «Universal»
Una protección ideal
Anti gaviotas «Estándar»
- 17 Accesorios para anti gaviotas universal
- 18 Accesorios para anti gaviotas universal y
estándar
- 19 Anti gaviotas para tope de mástil y crucetas
- 20 Grúa para fueraborda
Arnes para fueraborda
También para los modelos nuevos
- 21 Protección Anti-Rata
¡Nuevo también para buques de carga!
- 22 Soporte Zodiac
- 23 Soporte defensa para pies
Ahora también en blanco
Masilla moldeable
- 24 Soportes obenques
Pulpo para velas
RopeFix fija cabos



Amarre

- 32 Gancho de amarrar
- 33 Bichero
Gancho liberador
- 34 Gancho para guías de muerto
- 35 Safety Lock
Tensor del cabo para amarrar



Viento y sol

- 36 **NUEVO!** Kit de toldo
Para embarcaciones a motor pequeñas y medianas y de vela
- 37 Airedor textil
Mosquitero / Tenax
Protección contra los parásitos
- 38 FixTop & RollTop
Presta sombra a su embarcación
- 39 Funda winche
Funda para tensores



Seguridad

- 40 Antirrobo para escotillas
- 41 Escalera de emergencia
- 42 Seguro contra robos para velero
«Standard»
«Deluxe»
Desarrollo para su seguridad a bordo



Pasarelas & Accesorios

- 43-44 Pasarelas
¡Varios modelos diferentes!
Pasarelas a medida
- 45 **NUEVO! Moqueta antideslizante**
Perfecto para perros y gatos a bordo
Bolsa
Pié de gallo tipo percha
- 46 Soporte de pasarelas



Bolsas

- 47 Juego reparación velas
Bolsa de herramientas
- 48 Bolsa combinada
Bolsa universal pequeña
Bolsa para mapas náuticos
- 49 Bolsa Universal
Bolsa para la barandilla
Bolsa de mástil para drizas
- 50 Bolsa combinado
Bolsa manivela
Bolsa para cabos



Varios

- 51 Prensa ajos
Salero y Pimentero
- 52 Soporte bebidas y botellas
- 53 Cojeremaches Tornillos + remachadora

- 54 Presentación SWI-TEC
- 55 SWI-TEC Internacional

SWI-TEC®



En el mástil

SWI-TEC Elevador



Video Demo
www.swi-tec.com



¡Solo y seguro sobre el mástil sin ayuda ajena!

- Completamente protegido a cualquier altura
- Trabajar solo en el mástil
- Las manos están siempre libres
- No necesita fijaciones en el mástil
- Elevador con doble seguridad
- Transmisión 1 : 10
- Otras funciones: bajar un fueraborda o dinghy, o para salvar a una persona que se ha caído al agua
- A la venta en dos modelos (hasta altura de mástil de 13 m o hasta altura de mástil de 25 m)

El elevador siempre contiene un cabo sin fin de la altura de su mástil.

Art. No.	1001	1002
Hasta:	13 m	25 m
Transmisión:	1:10	1:10
Peso:	6,7 kg	7,6 kg
Medidas:	Ø = 165 mm L = 215 mm	Ø = 185 mm L = 215 mm
Carga máxima:	150 kg	150 kg
Resistencia rotura cable:	2100 kg	2100 kg
Material:	Acero inoxidable V4A, aluminio, plástico	



Con certificado
de German
Lloyd!



En los pedidos indiquen siempre indiquen la altura del mástil, por favor.



Accesorios Elevador: Funda Protectora



Una protección para el elevador de mástil y para el mismo mástil con la funda de neopreno.

Protege:

- el elevador del mástil y al mástil contra golpes
- el tope contra raspaduras
- el elevador durante su almacenaje

Art. No.	1005
para elevador de	13 m & 25 m
Material:	Neopreno, 7 mm
Peso:	0,5 kg



SWI-TEC Elevador



En el mástil

Guíndola «Estándar» y «XXL»



¡Homologado por la entidad autorizada!

- Asiento: con una tabla de madera cosida
- Nueva versión más completa
- Seguro en caso de desmayo
- Construido con materiales sólidos
- 4 bolsillos más grandes para las herramientas
- Incluido grillete de inox
- Volumen reducido (se suministra plegada en una bolsa)
- Incluye fijación para taladradora y bolsillos para herramientas

Modelo XXL

- Con respaldo regulable
- Tabla de madera más gruesa
- Más ancho

★ Un «excelente» en la seguridad: ¡Las guíndolas te protegen en caso de desmayo!



Art. No.	2001 «Estándar»	2000 «XXL»
Peso:	2 kg	3,7 kg
Capacidad de carga:	150 kg	170 kg
Resistencia rotura cuerda:	2170 kg	3000 kg
grosor madera:	15 mm	20 mm
Material:	Mezcla de algodón-poliamida	
Cinturilla:	125 cm	145 cm

Accesorios elevador: Bolsa Universal



¡La bolsa universal a bordo y en casa!

- La bolsa perfecta para el elevador y sus accesorios
- Para guardar el orinque en la caja del ancla
- Volumen reducido
- Multifuncional

Art. No.	3009
Material:	Mezcla de plástico de alta calidad con caucho de espuma
Peso:	0.8 kg
Medida:	400 x 250 x 250 mm



Accesorios elevador: Rodillo de Guía



¡De esta forma se puede accionar el elevador de mástil sin dificultad en alta mar!

- Montar directamente en el mástil alrededor de la génova enrollada
- Protege el elevador de mástil contra golpes
- Se puede usar como guía de *Blister*

Art. No.	1003
Material:	Bolas de madera de haya, cable de
	(4 mm) AISI 316
Medida:	700 mm



Accesorios elevador: Cabo de 4 m



¡Posibilita su uso también como un aparejo!

- Para la maniobra: “hombre al agua”
- Para acoplar el motor fueraborda al dinghy
- Para levantar un dinghy del agua ...
- Para montaje o desmontaje de un agregado como caja de cambios, batería, generador etc...



Art. No.	1004
Medida:	4 m
Cabo:	Ø = 10 mm empalmada



Accesorios elevador: Cinturón Mástil



¡Subir al punto más alto del mástil!

- Trabajo seguro en la parte alta del mástil
- Para reparaciones o montajes por encima del mástil
- Se puede ajustar a cualquier talla



Art. No.	1006
Material:	Poliéster, 50 mm
Resistencia de carga:	1000 kg



En el mástil

Escalerilla para mástil



¡Subida facilísima a mástiles pequeños!

- Ajuste perfecto por los rodillos laterales
- Uso fácil
- Sin necesidad de guarniciones
- Adaptable a cualquier mástil
- Fijación ideal mediante los garruchos (no incluido)



¡Importante:

Para mayor seguridad recomendamos emplear una guindola fijada a una segunda driza!

5001 Escalerilla para mástil

para mástiles 10 m, (8,25 mm longitud) / 16 peldaños / distancia 450 mm / medida del peldaño 320 mm / Material: Aluminio

5002 Prolongación

2 m / 5 peldaños

6006 Bolsa para escalera

100% PVC / Medidas: 48 x 26 x 15 cm

Peldaños



El otro camino hacia la altura...

Peldaños de acero inoxidable

- Con anillo para pasar un cabo que evita el bloqueo de drizas
- Construcción sencilla
- Acero inoxidable, V4A
- Diseño de bella forma
- Aspecto discreto sobre el mástil
- Adaptable a cualquier mástil
- Peso reducido

Peldaños de plástico, plegables

- apropiado conjunto del elevador en lugar del cinturón de mástil
- Fibra de vidrio de plástico unido con nilón
- Fácil de plegar
- Antivibraciones

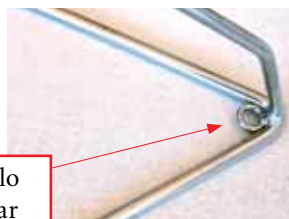

Con anillo para pasar



Art. No.	1009
	Peldaños
Material:	Acero inox. AISI 316
Ejecución:	6 agujeros
Medidas:	20 x 20 x 17 cm
Peso:	170 g

Art. No.	1068
	Peldaños plegables
Material:	GfK / nilón
Ejecución:	5 agujeros
Medidas:	14,8 x 7,7 x 3,5 cm
Peso:	164 g

Art. No.	2002
	Remaches
Material:	Monel
Ejecución:	Longitud de sujeción
Medidas:	Ø 4,8 x 16 mm

SWI-TEC Sistema de elevación para personas en silla de ruedas

Elevador de mástil con asiento especial para personas en silla de ruedas

Ahora es posible el traslado seguro y sin peligro de la pasarela al barco. El asiento nuevamente desarrollado y seguro para casos de desmayo, les hace la vida todavía más fácil a personas con discapacidad. Ahora, también pueden embarcar o desembarcar personas que necesitan la silla de ruedas o para las que la batayola constituye una barrera insuperable.

- Vivir la experiencia a bordo de un velero es posible y fácil para personas con discapacidades
- Exclusivo: Hemos desarrollado un dispositivo de elevación propio, especialmente para su uso a bordo
- Traslado seguro y sin peligro de la pasarela al barco
- No se necesitan herrajes en el mástil
- En caso necesario, simplemente enganchar el aparato en la botavara de la vela mayor o en el tangón
- Multiuso – también para salvamento en caso de hombre al agua



Art. No. 5091

Arnés para la transferencia

Peso: 1,8 kg
Carga de personas: 150 kg
Material: mezcla de algodón y poliamida
cinturones de poliéster
barra transversal, mosquetones y anillas
de acero inoxidable

Incluye bolsa impermeable para almacenamiento

El elevador SWI-TEC no está incluido, hay que pedir por separado!



Hidrogenerador

¡Gracias al Hidrogenerador tendremos suficiente electricidad a bordo!

Navegando a vela bajamos el generador al agua y enseguida produciremos electricidad y las baterías se cargarán!

- Construcción sólida en acero inoxidable (Aisi 316)
- Encaje rápido con seguro
- Se puede plegar navegando con velocidad gracias a la reducción 1:4 mediante un cabo
- Se bloquea automáticamente cuando está en el agua, evitando así la tensión en el cabo (para desenganchar hay que tirar solamente el cabo rojo)
- Se pliega en posición vertical hacia arriba (por ejemplo: en puertos o batería cargada)
- Los topes laterales evitan golpes del generador en el casco
- Portable, para convertidor 220 V / 50 Hz para cargar el móvil, ordenador, TV, etc.

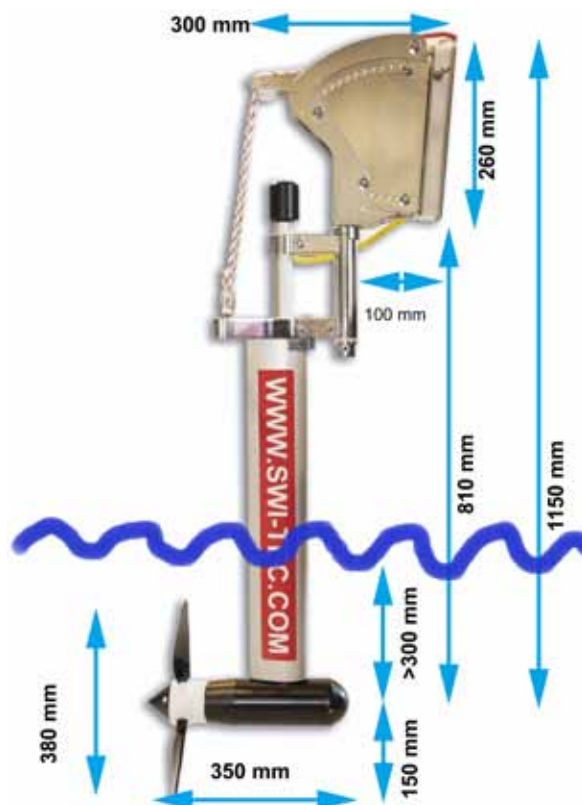

Hidrogenerador

Art. No. 7147 (12V) 7148 (24V) con soporte normal

Art. No. 71471 (12V) 71481 (24V) con soporte giratorio

Dimensiones: 1100 x 100 mm Peso: aprox. 18 kg



Atención!



Para usar con batería de ion-litio

es absolutamente necesario intalar un disyuntor controlado por BMS (Sistema de administración de baterías) en el cable de alimentación de CA (amarillo), entre el generador y el controlador.

Esta instalación debe consultarse primero con el fabricante de la batería.

Swi-Tec no acepta responsabilidad por esta instalación.

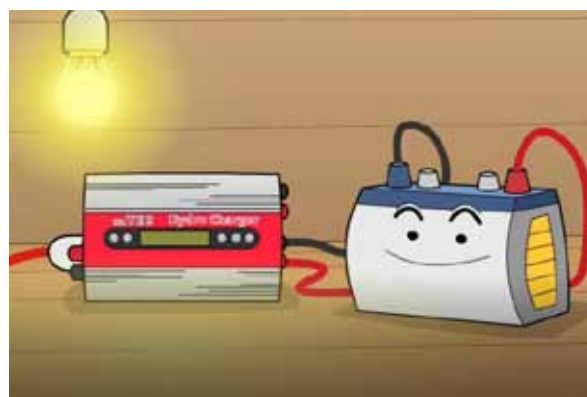

Contenido de entrega

Generador



- Muy silencioso gracias al engranaje planetario
- No hay revoluciones altas, gracias a una reducción baja
- Gran rendimiento de la energía
- Sin vibraciones en la hélice gracias al embrague
- Forma muy ergonómica
- En cada lado hermetizado con 2 juntas tóricas
- Eje de la hélice con 2 rodamientos y dos retenes especiales
- Fácil de reparar
- Cuerpo de aluminio anodizado duro, tapas de Delrin
- Forma del perfil de aluminio muy ergonómico
- Todos los tornillos (A4) protegidos contra la corrosión
- No hay fuerza de la hélice a la transmisión porque están separados con el sistema de embrague
- Casi no se oye dentro del agua
- Cargando a partir de 4 nudos (según ajuste de la hélice)

Regulador



- Hasta 16/32 voltios ajustables, perfecto para quitar las perdidas de la tensión
- Con desembrague integrado (la hélice gira libre cuando ha llegado la tensión ajustada de la batería)
- Pantalla digital con cable USB para fijar en la tabla de navegación
- Conexión separada para paneles solares o molinos de aire
- Conexión separada para otros aparatos que se conecten y desconecten automáticamente según el estado de la batería
- **NUEVO:** Pantalla incluida
- **NUEVO:** interruptor adicional para la marcha libre
- **NUEVO:** función de alarma cuando las baterías han cargado por completo
- **NUEVO:** una potencia superior

Hélice



- Cuerpo base en plástico especial
- Palas en aluminio pintado en horno
- El paso es ajustable de fábrica depende del tipo de barco y de la velocidad
- Las palas son intercambiables (por ejemplo en colisión)
- La forma de las palas está construida según la técnica hidrodinámica con un software especializado

Soporte estándar



- Soporte de acero inoxidable con pieza de plástico en medio y contraplaca
- Todo con tornillos, tuercas y perno seguro

Soporte Giratorio a la selección



- Soporte de acero inoxidable con tuerca autobloqueante para ajustar la velocidad
- Con este soporte giratorio siempre estará en posición vertical en el agua

Datos Técnicos

Mecanismo para levantar: El soporte es de acero inoxidable con dobles segmentos ajustables, plegable hacia arriba con cabo. Durante la navegación se puede bajar sin esfuerzo gracias a la reducción 1:4. Bloqueo durante la navegación. Sistema para encajar fácil en la popa.

Generador:

Gama de energía:

Capacidad eléctrica:

Medidas:

Generador con cola, hélice y generador programable digital y cable de 4 m

Carga a partir de 4 nudos (depende del tipo de barco y el ajuste de la hélice)

Depende de la velocidad de 50 - 500 vatios

Generador con cola y soporte: 1100 x 100 mm, diámetro de la hélice: 360 mm

Unidad de control:

Potencia:

Posibles baterías:

Tensión máxima de la parada de carga:

Min. tensión para deslastre de carga:

Corriente de carga máxima:

Pérdida de carga:

Medidas:

Entorno ambiental:

1.000W (Hidrogenerador máx. 600W, placas solares 400W)

12V/24V, de 200Ah/100Ah (detección automática de voltaje)

16V/32V (ajustable)

11V / 22V

40A (20A de 24V)

menos de 45mA

278 x 133 x 75 mm

Peso: 1,6 kg

-10 ° a 50 ° Celsius, humedad relativa 0 a 90%

(No instalar al exterior, sólo en el interior)

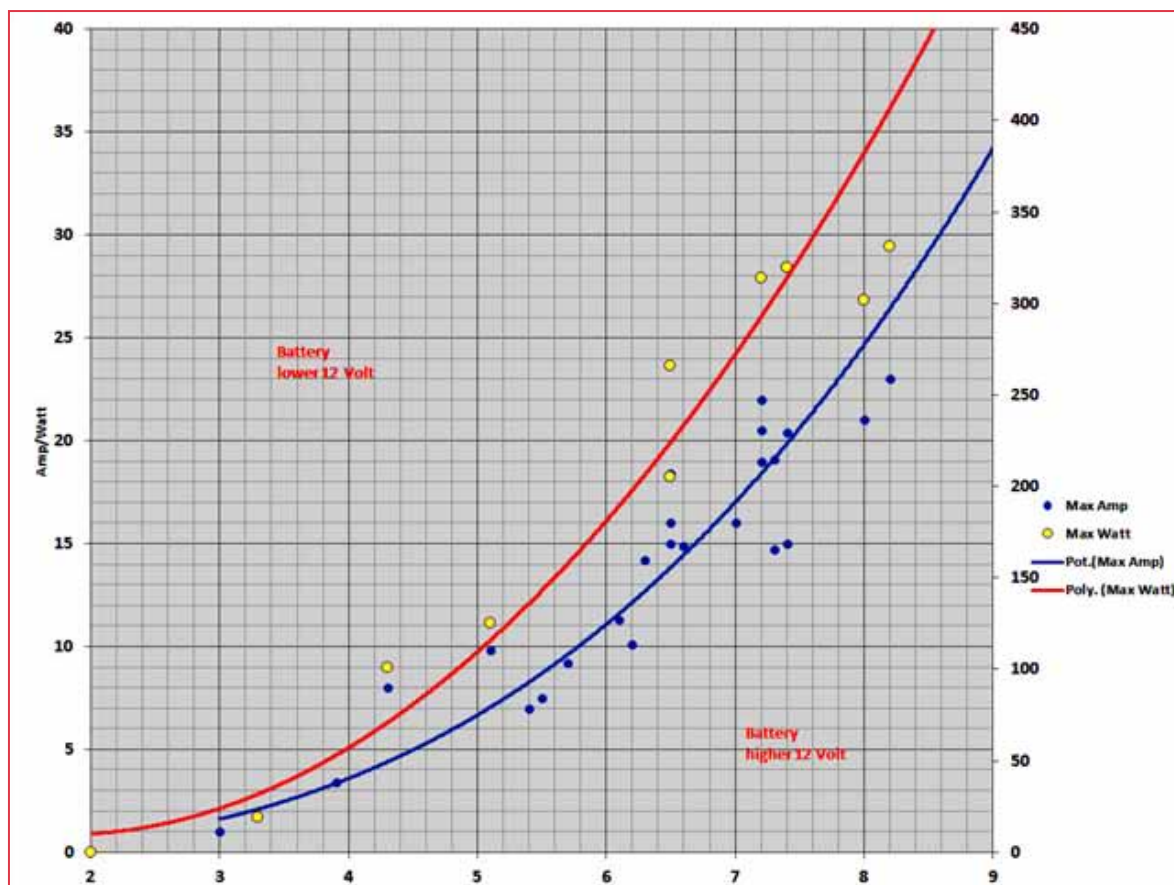

Accesorios

Soporte especial para plataforma de baño

Con nuestro soporte especial, puede conectar el hidrogenerador a casi cualquier plataforma.

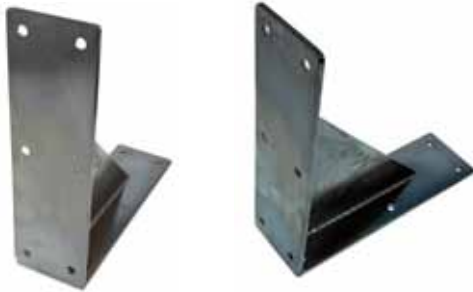

Art. No.	7210
Material:	Acero inoxidable
Dimensiones:	265 x 70 x 260 mm
Peso:	aprox. 2,4 kg

Soporte Giratorio Especialmente para el montaje lateral desde el espejo del barco

Nuevo

Con el soporte giratorio, el Hidrogenerador siempre permanece vertical en el agua y puede lograr un rendimiento óptimo.

Los agujeros son idénticos al soporte de espejo normal y se pueden adaptar fácilmente en lugar del soporte normal.

La resistencia de giro es ajustable con la tuerca autoblocante. Esto consigue un descenso más lento o más rápido.

Art. No.	7149
Material:	Acero inoxidable
Dimensiones:	260 x 70 x 30 mm
Peso:	aprox. 3,5 kg



Soporte Normal

Soporte de acero inoxidable con pieza de plástico en medio y contraplaca.
Todo con tornillos, tuercas y perno seguro.

Art. No.	7220
Material:	Acero inoxidable
Dimensiones:	260 x 70 x 30 mm
Peso:	aprox. 2 kg



Ayudas a bordo

Anti gaviotas Universal

El nuevo anti gaviotas universal

El anti gaviotas universal está compuesto por un cuerpo del que salen 9 varillas con unas pequeñas bolas en sus extremos. La unión entre el anti gaviotas y su soporte, es a bayoneta, es decir, de media vuelta. El soporte tiene un espesor de 15 mm y se puede instalar fácilmente en cualquier sitio con 2 tornillos.

El manejo es muy fácil: el cuerpo con las varillas se engancha al soporte mediante un giro en sentido contrario a las agujas del reloj y se aprieta el seguro hacia abajo para bloquear la pieza.

Las varillas se pueden quitar y poner según la necesidad. Por ejemplo: en un montaje en una plataforma las varillas que pueden molestar al casco del barco, pueden quitarse.



Art. No 2100

Anti gaviotas Universal con bolsa

Material:

Delrin, varillas de poliéster

Medidas:

L = 1,50 m

Diámetro abierto:

Ø aprox. 2,7 m

Peso:

0,7 kg



Anti gaviotas Estándar

¡Por fin está disponible..... el anti gaviotas para veleros y lanchas!

- No más excrementos a bordo
- Montaje y desmontaje rápido
- Dale más usos con nuestros accesorios
- No hay peligro para los pájaros
- Necesita poco espacio
- Indestructible, acero inoxidable, Aisi 316, hilos de poliéster

Desinstalación:

Tirar el cabo inferior del tubo. Las varillas desaparecen dentro del tubo. Con el movimiento irregular de las varillas no es posible que los pájaros se posen encima de la embarcación.

Instalación:

Poner y fijar el anti gaviotas. Tirar el cabo de arriba para sacar las varillas y listo. Depende del largo del barco cabe la posibilidad de usar varios anti gaviotas juntos. Si el barco está tapado con un toldo o lona, se hace un agujero de 25mm para pasar el tubo. Con el accesorio art. no. 2084 se tapa el agujero otra vez para evitar que se filtre agua.

Art. No. 2070

Anti gaviotas Estándar

Material:

Acero inox., Aisi 316, hilos poliester

Medidas:

L = 1,60 m,

diámetro del tubo: 25 mm,

diámetro abierto: aprox. 2,7 m



Accesorios para anti gaviotas universal

¡Perfeccionado!

Poner y fijar el soporte y encajar el anti gaviotas universal. Después ajustar la altura del telescópico.

Depende del largo del barco hay la posibilidad de usar varios anti gaviotas juntos.

Si el barco está tapado con un toldo o lona, se hace agujero de 30 mm para pasar el tubo. 3 estribos de fijación le dan la oportunidad de asegurar el telescópico nuevamente, para esto recomendamos nuestro kit de montaje

Con el accesorio art. no. 2082 y 2083 se tapa el agujero otra vez para evitar que se filtre agua.

Art. No. 2111	Soporte Telescópico
Material:	Acero inox., Aisi 316, hilos poliéster
Medidas:	Extensible 0,7 - 1,3 m diámetro del tubo: 25 / 30 mm
Peso:	1,5 kg



Art. No. 2110	Soporte barandilla
Material:	Delrin, acero inoxidable 316
Medidas:	Medida del disco Ø = 80 mm
Peso:	0,5 kg
Este soporte se puede montar en cualquier sitio (barandillas, pasamanos,...)	
La sujeción de barandilla viene junto al soporte universal del anti gaviotas.	



Art. No 2105	Soporte para toldos
Material:	Delrin, PVC
Medidas:	220 x 220 mm
Peso:	0,3 kg
Muchos barcos utilizan toldo para tapar el sol o una lona para tapar el barco. En estos casos, también se puede utilizar el anti gaviotas. El kit del soporte para toldos contiene el soporte de bayoneta, dos discos de plástico y un juego de tornillos, tuercas y arandelas. Su fijación es muy sencilla: una vez escogido el lugar para su instalación, se hacen 2 pequeños agujeros en el toldo, se coloca un disco arriba y una abajo y se atornillan.	



Art. No. 2102	Soporte extra
Material:	Delrin
Medidas:	Medida del disco Ø = 80 mm
El soporte extra para una instalación adicional del anti gaviotas universal	



Accesorios para los anti gaviotas universal y estándar

Art. No. 2081 Soporte universal para barandilla

El soporte universal para sombrilla, anti gaviotas etc.
El soporte universal se puede utilizar para todos los objetos con una varilla de hasta Ø 32 mm. El lado opuesto puede alcanzar una abertura de hasta 42 mm (redondo o cuadrado) y puede fijarse en cualquier posición hasta 360°.



Art. No. 2072 Juego de fijación

Nuestro kit de montaje es adecuado para el anti gaviotas estándar o el soporte telescópico universal. Los 3 cinturones de poliéster (4 mx 3 cm) con cierre rápido le dan un agarre seguro y puede disfrutar de la vida a bordo, libre de excrementos de pájaros.



Art. No. 2085 Soporte pie montaje sobrepuesto

Art. No. 2086 Soporte pie montaje empotrado

Material: inoxidable, Aisi 316
El soporte es perfecto para hacer un accesorio estable para el anti-gaviota estándar o el soporte telescópico para el anti-gaviota estándar.
Los casquillos montajas con con 4 tornillos y ofrecen una sujeción segura.



Art. No. 2071 Pie (con articulación esférica)

Material: inoxidable, Aisi 316
Desea configurar su anti gaviotas estándar y no tiene la opción de adjuntarlo bien a bordo. También hemos desarrollado la solución perfecta para esto con nuestro pie ajustable. La articulación esférica proporciona la flexibilidad necesaria. En combinación con nuestro kit de montaje no. 2072 es un soporte adicional.



Art. No. 2084 Cubierta para la lona

Con nuestra cubierta de PVC, puede usar el telescópico para el anti gaviotas universal o el anti gaviotas estándar cuando el barco está cubierto.

Se suministran en 2 colores (azul y blanco). La lona mide 40 x 40 cm y se puede utilizar para todos los tubos y varillas con un diámetro de 25 mm y 30 mm.



Anti gaviotas para el tope de mástil

Proteja el tope del mástil o los rolbars con este anti gaviotas.

El anti gaviotas para el tope de mástil recién desarrollado protege su barco desde una gran altura.

La sección central de rotación protege aun más y la inclinación es ajustable.

El anti gaviotas también es utilizable en los rolbars, los techos de la cabina y más.

Art. No.	2091
Modelo:	Tope de mástil / Rolbar
Material:	PVC, Alu anodizado, hilos de poliéster
Medidas:	Altura = 0,5 m, Ø ca. 1 m tubo: Ø 22 mm



Anti gaviotas para crucetas (Set de 2)

¡Protección también para las crucetas!

Especialmente para las crucetas hemos desarrollado esta protección de 50 cm de largo.

Los extremos de los cables están tapados con plástico para evitar daños en la vela.

¡Precaución en el uso con velas delicadas!

Art. No.	2090
Modelo:	Crucetas
Material:	PVC, hilos de poliéster
Medidas:	Largo = 50 cm Suministro: juego de 2



Ayudas a bordo

Grúa para fueraborda

2 opciones de montaje:

La grúa se puede unir a la barandilla o al soporte de la barandilla!



Suba o baje su motor fueraborda de manera fácil y segura!

- Polea reductora 1/4
- Para diámetros de barandilla verticales y horizontales de hasta 30 mm
- Funcionamiento simple
- Doble tubo para más carga útil
- Larga vida útil gracias al acero inoxidable (V4A)
- Es ideal para subir la compra
- Se entrega lista para usar

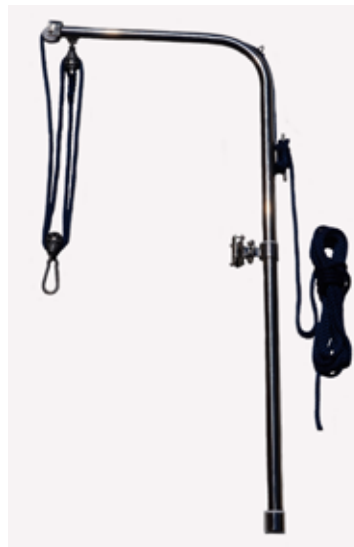

Art. No.	5200
Cabo:	15 m / Ø 10 mm
Medida:	150 x 70 cm
Material:	acero inoxidable (AISI 316)
carga máxima:	hasta 100 kg
Peso:	2,7 kg



Gracias a el soporte inferior se puede montar en cualquier lugar y su montaje y desmontaje es muy fácil.



Cinta para fueraborda



¡La solución perfecta!

- Ayuda a llevar el motor de forma cómoda y segura
- Puede dejarse el cinta montado mientras esté funcionando el motor



Art. No.	4042
para:	2 – 4 PS
Art. No.	4045
para:	4 – 20 PS

Material: 100 % Poliéster
Carga máxima: 100 kg



Protección Anti-Rata



Video Demo
www.swi-tec.com

«Más vale prevenir que curar»

- Giratorio y plegable
- No más roedores a bordo
- Fácil de fijar, muy efectivo, compuesto de dos partes
- Utilizar cuando este anclado o en el puerto
- A la venta en dos medidas
- Se puede usar también en la cadena del ancla
- Utiliza poco espacio de almacenaje



Para buques de carga
y superyates



Art. No.	1125
para cabos hasta:	Ø 75 mm
Medidas Ø del disco:	800 mm
Material:	PVC / poliestirolo
Peso:	2,7 kg

Art. No.	1122	1124
para cabos:	desde 15mm hasta Ø 30 mm	Ø 45 mm
Medidas Ø del disco:	360 mm	450 mm
Material:	PVC / poliestirolo	
Peso:	500 g	900 g

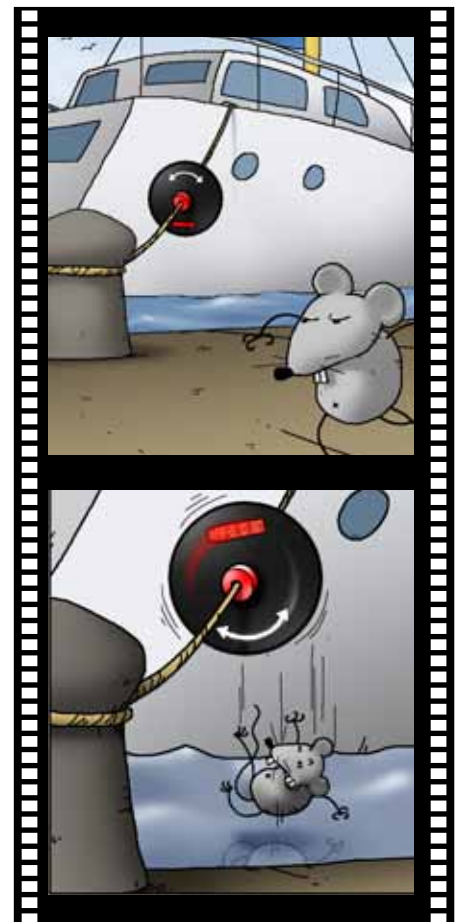

Ayudas a bordo

Soporte Zodiac pivotante

¡Así de fácil puede guardar su Zodiac!

- Para veleros y barcos a motor
- Con seguro de bloqueo con dos posiciones
- Fácil de manejar
- La madera se puede cortar según el casco de la Zodiac (se suministra sin cortar)
- Se entrega con 2 contraplacas macizas
- En acero inoxidable 316 y rodamientos de bronce
- Capacidad de carga muy alta



Art. No. 8030

Material: Acero inoxidable 316 / madera de teka
Vol. de entrega: 2 unidades (derecha e izquierda), 2 cintas y tornillos
Carga máxima: 250 kg cada soporte, peso: 24 kg / unid.
Medidas: Largo total: 1080 mm, soportes base: 250 x 180 x 8 mm largo de la madera: 900 x 60 x 200 mm



Soporte Zodiac desmontable

¡La manera simple para sujetar el anexo seguro durante la navegación!

Los tinteros y los cancamos se pueden empotrar en la plataforma de baño. Las contrapiezas se atornillan debajo del cuerpo de madera con la distancia de los tinteros. Durante la navegación se encaja en los tinteros con la Zodiac encima, asegurada con las cintas suministradas.

- Perfecto para plataformas con espacio para Zodiac, Jetski etc.
- Cuando la Zodiac está en el agua, se quitan los soportes y la plataforma queda despejada.
- Las maderas se pueden cortar según la forma del casco (entregado como en la foto de abajo).
- El kit contiene 4 tinteros, 4 contrapiezas, 4 cancamos y 2 cintas con cerradura.

Art. No. 8028

Juego completo para desmontar

Material: Acero inox. 316 / madera parecida teka
Volumen de entrega: 4 tinteros, 4 contrapiezas, 4 argollas plegables para asegurar, 2 cintas 2 trozos de madera (sin cortar en forma), 40 tornillos
Peso: 4 kg
Medidas: Madera: 600x50x100 mm, tinteros: diámetro disco Ø 40 mm, profundidad: 50 mm



Soporte defensa para pies



¡El sitio perfecto para atar las defensas!

- Fácil y rápido de atar
- Ajuste de altura muy sencillo
- El cabo se aprieta con solo presionar el botón
- Evita tensión en el cable de la barandilla
- Reduce la longitud de los cabos
- Más adecuado estéticamente al no quedar ningún cabo colgando de la barandilla
- Hay 3 modelos disponibles (23 (rojo)/ 25 / 30mm)
- Se puede dejar puesta la defensa siempre en el soporte
- Para sacar, solamente hay que girar 90°, desenganchar y guardar junto con la defensa
- Un regalo bonito y original
- Un precio económico con el juego de dos
- Con seguro aparte

Soporte defensa rojo (set de 2)

Art. No.	2060	2061	2062
Juego de 2:	Ø 23 mm	Ø 25 mm	Ø 30 mm
Colores:	rojo	rojo	rojo
Material:	Poliétileno / acero inoxidable		
Realización:	de 6 mm hasta 12 mm de cabo		
Peso:	120 g (130 g)		

Soporte defensa azul (set de 2)

Art. No.	20611	20621
Juego de 2:	Ø 25 mm	Ø 30 mm
Colores:	azul	azul
Material:	Poliétileno / acero inoxidable	
Realización:	de 6 mm hasta 12 mm de cabo	
Peso:	120 g (130 g)	

Nuevo

Soporte defensa blanco (set de 2)

Art. No.	20612
Juego de 2:	Ø 25 mm
Colores:	blanco
Material:	Poliétileno / acero inoxidable
Realización:	de 6 mm hasta 12 mm de cabo
Peso:	120 g (130 g)



Masilla moldeable con dos componentes



Calafatear, reparar, fijar, dar nueva forma Sin problemas con la masilla moldeable universal.

¡Un producto que debe tener siempre a bordo!

- Se endurece en el agua
- Se adhiere prácticamente a todos los materiales
- Se endurece en 3 horas y se puede trabajar de forma mecánica

Usted puede confiar en ella cuando se trata de:

- Obturar, componer o pegar piedra, madera, cristal, plástico, metal o cerámica
- Efectuar una reparación, en o bajo el agua
- Eliminar asperezas y agujeros
- Reparar tuberías y depósitos
- Fijar tornillos y ganchos o renovar roscas defectuosas
- Reparar algo con rapidez de forma limpia y segura

Art. No.	5040
Resistencia al calor:	hasta 200°C
Presión tolerable:	hasta 800 kg/cm ²
Resistencia a la tracción:	hasta 300 kg/cm ² fácil de manejar, a 20° / 2h

Ayudas a bordo

Soportes obenques

¡Utilizad el sitio de los obenques!
La solución para todo lo que está
suelto en la cubierta

Soportes de obenques para bichero

- Montaje fácil
- El bichero está siempre a mano
- Nuevo: Incluye cinta de «Velcro»

Soportes de obenques para fijar cabos

- Apropiado para todos los cabos
- Los cabos se pueden secar más rápido
- También es apropiado para mangueras de agua

Soportes de obenques con gancho

- Para todo lo, que se puede colgar
- Para fijar la pasarela
- Para fijar un toldo



Art. No.	Acero inoxidable AISI 316
2042	Soportes obenques bichero
2043	Soportes obenques RopeFix
2045	Soportes obenques con gancho



Pulpo para velas

¡Asegurar las velas con rapidez y seguridad!

- Se acabaron las gomas «saltarinas»
- Regulación de las cintas diagonal y longitudinal
- No es peligroso porque no hay cintas de goma
- Varios modelos (4 hasta 6 cintas)
- Resistente a los rayos UV
- Lavable
- Regulación individual
- Ni elásticos peligrosos
- Seguridad con cierres rápidos
- Manejo sencillo



Art. No.	5060	5070	5071
	Pulpo «S»	Pulpo «M»	Pulpo «L»
longitud de la percha:	2,5 – 4 m	4 – 5 m	5 – 6 m
Cintas:	4	5	6
Color:	blanco	blanco	blanco
Material:	cinta de poliéster de 3 cm		

RopeFix - fija cabos (tres piezas)

¡Se terminó el enredo de cabos!

- Juego de tres unidades
- Nunca más cabos y escotas sin estibar
- Montaje sencillo
- Empleo múltiple

Art. No.	2051
Medidas:	Ø = 35 mm
Longitud:	30 cm
Peso	15 g



Gancho de fondeo «Estándar» & «Deluxe»

¡Fondeo tranquilo y seguro!

- Empleo sencillo, junto con nuestro bichero (modelo «Deluxe»)
- Enganchar, colocar y se descargará la cadena del ancla y el molinete
- Se puede desenganchar también con la tensión de la cadena
- No más ruidos de cadenas
- Tiene un efecto reductor
- Cabo de 5 m con gaza

Acero inox



Cabo de poliéster



Modelo «Deluxe»

- Se puede activar desde el barco
- Con nuestro gancho especial para barcos, es aún más fácil colgar de la cadena



Desenganchar solamente tirando el cabo rojo (modelo «Deluxe») (P. 33).

Seguro para cadena del ancla para catamaranes «Estándar» & «Deluxe»

- Versión véase arriba
- Con 2 x cabos de 6 m con gaza
- Para cabos de 8 hasta 13 mm

Estándar



Deluxe



También disponible para super-yates



	Superyate		Superyate		Catamaran	Catamaran	Catamaran	
Cadena:	6/8 mm	10 mm	12/13 mm	10 - 16mm	18 - 22 mm	8 mm	10 mm	12/13 mm
Cargo máxima:	1000 kg	1200 kg	1600 kg	3500 kg	4500 kg	1000 kg	1200 kg	1600 kg
Peso:	0,6 kg	0,6 kg	0,6 kg	0,8 kg	1,4 kg	0,8 kg	0,8 kg	0,8 kg
Medidas:	120 mm	120 mm	120 mm	220 mm	250 mm	120 mm	120 mm	120 mm
Largo cabo:	5 m	5 m	5 m			2 x 6 m	2 x 6 m	2 x 6 m
	Ø 12 mm	Ø 14 mm	Ø 14 mm			Ø 12 mm	Ø 14 mm	Ø 14 mm
«Estándar»	1028	1029	1038	 www.swi-tec.com		10282	10292	10382
«Deluxe»	10283	10293	10383			10284	10294	10384
«Sin Cabo»	10281	10291	10381	1041	1070	10281	10291	10381

Orinque Automático

El Original

El soporte para agarrar el orinque

Acero Inox (V4A)

Cinta luminosa de seguridad (3M)

Mecanismo especial de enrollado para la cuerda

Protección a bordo

Fabricación sólida y elegante de plástico



Longitud de cinta de 20 m
Posibilidad de alargar la cinta 10 m más

Resistencia contra rotura de 500 kg

 **Video Demo**
www.swi-tec.com



¡Señale su ancla con el orinque «Original» de SWI-TEC!



- Copiado a menudo pero nunca mejorado
- Más de 25 años en el mercado!
- Longitud de cinta de 20 m
- Anclaje cómodo y sencillo
- Mecanismo especial de enrollado de la cuerda
- Simplifica el sondeo y alargado de la cuerda del ancla
- Práctico para arrancar el ancla del fondo
- Resistencia contra rotura de 500 kg
- Marca la posición exacta del ancla
- Cinta luminosa de seguridad (3M)

Nuevo: alargamiento de la cinta para el Orinque

Art. No.	1020	1027 alargamiento cinta
Medidas:	Ø = 300 mm, a = 420 mm	
Longitud:	20 m cinta de poliéster	10 m cinta de poliéster
Peso:	3,5 kg	
Resist. rotura:	500 kg	
Material:	Plástico (PVC), inox. AISI 316	



Soporte para el orinque



¡A fin de que su boya esté siempre a punto!

- Fabricación sólida y elegante en acero inoxidable
- Con doble seguro de sujeción
- Para montar en la barandilla
- Inclinación regulable



Art. No.	1021
Medidas:	Ø = 350 mm, a = 130 mm
Barandilla:	Ø = 18 – 30 mm
Peso:	0,7 kg
Material:	Inox AISI 316

Solo quitando 2 partes de la hebilla, se puede fijar el soporte fácilmente en la caja del ancla.

Ayudas a bordo

Iluminación para el Orinque

¡Marque su Orinque por la noche!

- Se enciende y apaga automáticamente apretando o aflojando la tulipa protectora
- LED luz intermitente
- Distancia de la luz aprox. 1 nm
- Para todos los orinques de SWI-TEC
- Incluidas 2x pilas AA



Art. No.	1014
Medidas:	Ø = 40 mm, a = 200 mm
Peso:	200 g
Intervalo:	aprox. 40 flash por minuto
Distancia:	aprox. 1 nm
Material:	Plástico (PVC)



Nombre de barco, adhesivo prohibido amarrar

¡Marque su Orinque!

- El adhesivo «prohibido amarrar» impide amarrar gente ajena
- Más dificultad para robar la boya
- Colocado en el radio de la boya (folio especial M3)



Art. No.	1022
Nombre de barco letra especial	
Art. No.	2041
Adhesivo prohibido amarrar	

Cadena para boyas

¡ Se terminaron los cabos rotos en las boyas de amarre!

A partir de ahora estará seguro con las boyas de amarre!

- Fácil de manejar
- Pasar el cabo por la anilla de la boya, cruzar los cabos y amarrar en las cornamusas de proa
- Alta calidad de la cadena de acero inoxidable
- Mejor calidad de los cabos (Liros) con caza
- 3 diferentes modelos para barcos hasta 10 m / 15 m / 20 m

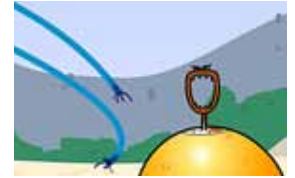

Art. No.	1220	1221	1222
Barco:	hasta 10 m	hasta 15 m	hasta 20 m
Cadena de acero inoxidable:	1,4404	1,4404	1,4404
Medidas de la cadena:	Ø 8 mm	Ø 10 mm	Ø 10 mm
Diámetro de los cabos:	Ø 14 mm	Ø 18 mm	Ø 22 mm
Material:	Polyester PES	Polyester PES	Polyester PES
Largo de la cadena y cabos:	1 m + 2 x 5 m	1 m + 2 x 6 m	1 m + 2 x 8 m
Carga máxima:	3600 kg	6000 kg	9000 kg

Estabilizador

¡Fondeo agradable sin balanceo!

- Tiene un efecto reductor sobre el movimiento del barco fondeado de más del 50%
- Solamente dejarlo en el agua y enganchar en la barandilla o cornamusa
- Se emplea en cualquier sitio (en la proa, popa, estribor o babor)
- Se suministra con bolsa, entrega individual



Peso del barco en toneladas	5	10		15		20		25	
Reducción de movimiento del barco	50%	-30%	-50%	-30%	-50%	-30%	-50%	-30%	-50%
Números de estabilizadores recomendados	1	1	2	2	2 - 3	2	2 - 4	2 - 3	3 - 5

Art. No.	1085
Estabilizador:	Inox 316
Medidas:	450 x 600 x 190 mm
Medidas plegado:	450 x 600 x 60 mm
Peso:	8,2 kg



¡Nosotros recomendamos el uso de los estabilizadores en el mismo lado!



¡Ancla, conector de bola, cadena de acero y marcadores cadena!

CROMOX®

la Combinación perfecta

La **cadena de acero inoxidable**, completa esta combinación perfecta del conjunto. Tiene como características una alta resistencia contra roturas en comparación con una cadena zincada, además de una gran elasticidad, con lo que se evita la típica formación de repliegues en el alojamiento del ancla.

Mediante un mayor valor *pre*n recomendamos la cadena de ancla DUPLEX para las aguas cálidas como Mediterráneo o Caribe. Nuestros precios incluyen pulido electrolítico!

Por favor, consulte nuestros precios en la web www.swi-tec.com. Pedidos a partir de 15 metros.

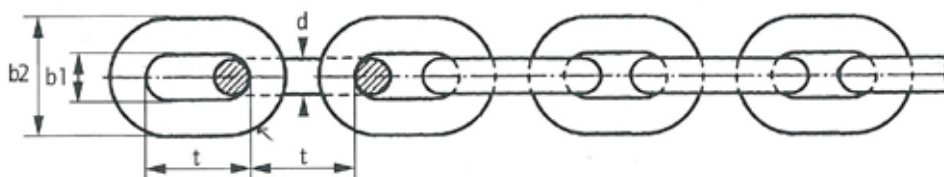

Datos Técnicos cadena de ancla

AISI 316L, medida según DIN 766, controlado, calibrado, pulido (también disponible en ISO 4565)

Art. No.	Dimensiones mm				Peso kg	Tensión máxima kN	Carga de rotura kN
	d	t	b1 min.	b2 max.			
8022	6	18,5	7,2	20,8	0,780	18,75	37,5
8023	8	24,0	9,6	27,2	1,350	31,50	63,0
8024	10	28,0	12,0	36,0	2,300	50,00	100,0
8025	13	36,0	15,6	47,0	3,900	83,50	167,0

Datos Técnicos cadena de ancla DUPLEX

AISI 318LN Duplex, medida según DIN 766, controlado, calibrado, pulido (también disponible en ISO 4565)

Art. No.	Dimensiones mm				Peso kg	Tensión máxima kN	Carga de rotura kN
	d	t	b1 min.	b2 max.			
80221	6	18,5	7,2	20,8	0,780	19,25	38,5
80231	8	24,0	9,6	27,2	1,350	33,00	66,0
80241	10	28,0	12,0	36,0	2,250	52,00	104,0
80251	13	36,0	15,6	47,0	3,900	88,50	177,0



Marcadores cadena

¡Marcas de color para cadenas!

- Para marcar la cadena de una manera más fácil
- A la venta en cinco colores: rojo, azul, verde, amarillo y blanco
- Con los diferentes colores es posible ver los metros que se están utilizando

Color	8 mm (10 unid.)	10 mm (8 unid.)	12 mm (8 unid.)
	Art. No.	Art. No.	Art. No.
rojo	8007	8008	8009
azul	80071	80081	80091
verde	80072	80082	80092
amarillo	80073	80083	80093
blanco	80074	80084	80094

La Combinación Perfecta

¡Ancla y conector de bola!

Desde que se patentó, esta **ancla con abrazadera**, se ha demostrado su eficacia en las condiciones más extremas. Esta ancla es apta para todos los fondos, se agarra perfectamente en barro, lodo, grava y lecho vegetal. Con la ayuda del aro guía se coloca rápidamente en su posición correcta. Esta pieza posee el certificado del Germanischen Lloyd (GL), que la confirma como ancla de gran fuerza de agarre, después de haber pasado pruebas de altas exigencias.

El **acoplamiento de bola**, facilita la unión perfecta con la cadena del ancla de acero inoxidable. Se trata de un sistema de bolas especial, que no solo da vueltas en su propio eje, también gira hasta 30° en todas las direcciones.



El
ORIGINAL

Puede encontrar los precios actuales en www.swi-tec.com



Ancla de Acero

Art. No.	Peso
8013	14 kg
8014	18 kg
8015	25 kg
8016	30 kg
8017	42 kg



Conector ancla cadena giratorio

Art. No.	Cadena	ancla
8000	6 mm	6 – 11 kg
8001	8 mm	18 – 25 kg
8002	10 mm	18 – 30 kg
8003	10 – 13 mm	> 30 kg
8004	13 mm	42 – 52 kg
8005	16 mm	52 – 60 kg
8019	20 mm	> 60 kg



Antirrobo

Antirrobo para el ancla y conector de bola

- Se coloca entre el ancla y el conector de bola y se engancha en la cadena

Art. Nr.	8020
	para el ancla y conector de bola, acero inox, AISI 316

Gancho de amarre

¡Amarrar en boyas y aros de manera fácil, rápido y seguro!

- 2 complementos en uno
- Fijación fácil en boyas y aros
- Desenganche desde a bordo
- Solamente enganchar el gancho en el aro de la boya de amarre y atar el cabo en la cornamusa
- Fijarlo en boyas y recuperar objetos como por ejemplo la boya de ancla
- Los dos modelos contienen dos cabos con gaza de 10 m (cabo para amarrar y cabo fino para desenganchar)
- A la venta en dos medidas

El uso de nuestro gancho de fondeo hace necesario el empleo, bien sea de nuestro bichero, del adaptador o de la punta del bichero!



Consejo:

Hasta 8 t de peso del barco usa la versión «Estándar», más de 8 t es recomendable usar la versión «Estándar XL»



Importante:

¡No hay que usar para amarre definitivo, sólo para amarres cortos!



Art. No.	1031 Estándar	1034 Estándar XL
Carga máxima:	1200 kg	3500 kg
Ejecución:	10 m cabo de Ø 12 mm 10 m cabo de Ø 4 mm	10 m cabo de Ø 14 mm 10 m cabo de Ø 4 mm
Medidas:	110 x 190 mm	120 x 200 mm
Peso:	1 kg	1,5 kg
Material:	Acero inox. AISI 316 Ø 10 mm	Acero inox. AISI 316 Ø 14 mm

Bichero, punta de bichero y adaptadores

¡El bichero telescópico de calidad superior!

- Bichero telescópico extensible de 1,17 m hasta 1,96 m
- Opción entre bichero, adaptador o punta de bichero
- Adecuado para todos los complementos SWI-TEC
- Punta de bichero adaptable a tubo de 25 mm de diámetro
- Dos adaptadores de plástico para bicheros con tubo de 25 mm o 30 mm
- Adaptor con contraplaca 25 mm
- Tornillos incluidos



Adaptador para desmontar (para charter) con contraplaca con tornillos y tuercas.



Consejo:
Limpie el bichero con agua dulce de vez en cuando.

Art. No.	2031 Bichero telescópico	2022 Punta de bichero	1033 Adaptador	5072 Adaptador	5050 Adaptador con contraplaca
Medidas:	1,17 - 1,96 m	Ø = 25 mm	Ø = 25 mm	Ø = 30 mm	Ø = 25 mm
Material:	Aluminio	Nilón	Polietileno	Polietileno	Polietileno
Entrega:			tornillos incluidos	tornillos incluidos	

Gancho liberador

Este gancho es para distintas aplicaciones

- Desenredará fácilmente su ancla
- Sirve también como gancho en esclusas
- Como guía dentro del puesto de amarre entre las estacas
- Con dos cabos de 3 m

Con el cabo rojo se puede soltar el gancho liberador desde la distancia.

El uso de nuestro gancho liberador hace necesario el empleo, bien sea de nuestro bichero, del adaptador o de la punta del bichero separada!

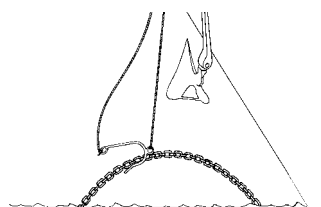
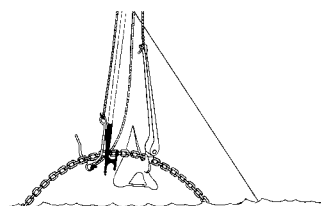

Art. No.	1032
Carga máx:	1000 kg
Ejecución:	2 x 3 m cabo con gaza Ø = 10 mm
Medidas:	140 x 280 mm
Peso:	0,8 kg
Material:	Acero inox. AISI 316, Ø 12 mm



Gancho para guías de muerto

¡Con este gancho, amarrar en el Mediterráneo es un juego de niños!
¡Más sencillo y rápido imposible!

El uso:

1. El complemento SWI-TEC para muertos, se ajusta al bichero y se coge en la guía del muerto
2. Retirar el bichero y dejar caer el gancho al fondo
3. Ir cómodamente a proa manteniendo cogido el cabo del gancho.
4. Elevar el cabo de muerto y amarrar el barco.

El uso de nuestro gancho de muerto hace necesario el empleo, bien sea de nuestro bichero, del adaptador o de la punta del bichero

- Manos ilesas
- Ropa limpia
- Barco sin suciedad
- Sin movimientos del barco porque el amarrado es más rápido
- Con cabo de 5 m

Art. No.	1030
Material:	Acero inox. AISI 316
Cargo máx.:	500 kg
Ejecución:	5 m cuerdo Ø 10 mm
Medidas:	160 x 260 mm
Peso:	0,8 kg

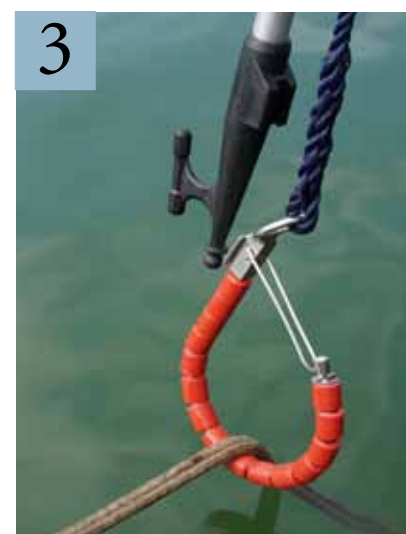
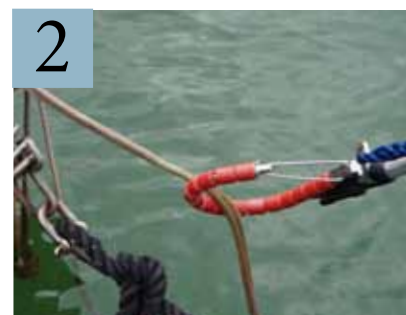
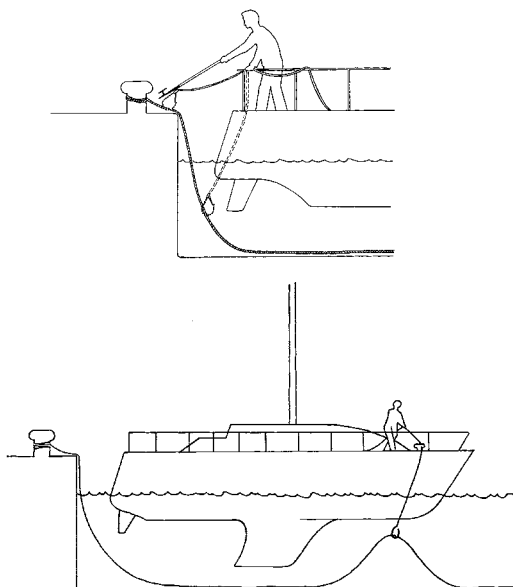

Safety Lock



Amarre sencillo a norays, estacas y esclusas

- Utilizable también como gancho en esclusas
- Distintas aplicaciones
- Largo del cable de acero inoxidable: 120 cm
- Cómodo accionamiento desde a bordo
- Soltar desde la distancia
- Los dos cabos de 5 m con gaza
- Incluye seguro para impedir una acción por equivocación



Art. No.	1036	1037
Cable inox:	1200 mm	1500 mm
Material:	Plástico, aluminio y acero inoxidable AISI 316	
Carga máx.:	1000 kg	
Peso:	1,2 kg	
Ejecución:	5 m, Ø 12 mm; 5m, Ø 4 mm - cuerda de poliester	
Medidas:	60 x 30 x 120 mm	



El uso de nuestro Safety Lock hace necesario el empleo, bien sea de nuestro bichero, del adaptador o de la punta del bichero



Tensor del cabo para amarrar



¡Amarrar de forma segura en los puertos del Mediterráneo!

- Fácilidad para tensar el cabo de amarre
- Desenganchar desde a bordo
- Fácil montaje
- Para amarras de 12 mm hasta 25 mm

Empleo:

1. Abrir la tapa para tensar y colgar el cabo para amarrar
2. Ahora puede ajustarse de nuevo y cómodamente el cabo de amarre
3. Tirar de la cuerda roja para liberar el tensor del cabo para amarrar



Art. No.	1130
Material:	Polietileno y acero inoxidable V4A
Medidas:	130 x 100 x 40 mm
Peso:	1,4 kg
Cuerdas de tiro:	Ø 12 mm, largo 5 m
Cabos para amarrar:	Ø = 12 - 25 mm



Kit de toldo con soporte barandilla con tubo telescópico



Para embarcaciones a motor pequeñas y medianas y de vela!



Sombra a bordo con nuestro sistema de toldos

Hoy en día, la mayoría de las embarcaciones viene provistas de un toldo bimini o un pequeño toldo que cubre la consola central, quedando las demás partes del barco expuestas al sol.

Con nuestro kit puede alargar su toldo hacia proa o hacia popa según lo desee o donde usted lo necesite y así solucionar este problema. El tubo telescópico ofrece 6 opciones de ajuste diferentes y se puede extender hasta 190 cm.

Ofrecemos el sistema para barcos con o sin barandilla y la lona para toldo en blanco o azul.

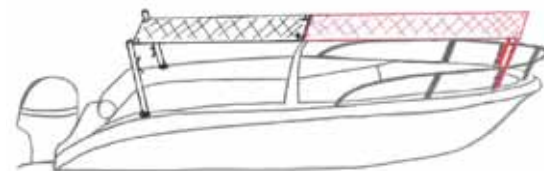

Kit de toldo (sin toldo)

Art. No.	5300	5301	5302	5305	5310
Barandilla	para Ø 22 mm	para Ø 25 mm	para Ø 30 mm	Tintero recto	Tintero inclinado (60°)
Contenido:	2 tubos de acero inoxidable (Ø 25mm / longitud 110 cm) con cuerda, cornamusa y mosquetón				
Material:	Acero inoxidable V4A				



Lona para toldo a medida (por m²)

Art. No.	5340	5341
Color:	blanco	azul
Material:	La mezcla de algodón y poliéster	



Aireador textil

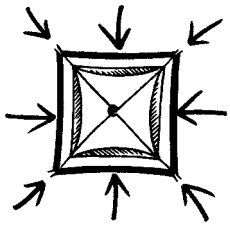

¡Óptima circulación de aire en las 4 direcciones!

¡Solución óptima para ventilar siempre!

- No es necesario adaptarlo en la dirección del viento
- Función continua por el sistema de 4 cámaras
- Ocupa poco espacio (incl. bolsa)
- Mínimo ruido por empleo de una tela especial
- Material es UV-estable

Consejo:

Recomendamos poner un elástico entre la driza y el aireador.

> También hay una mosquitera para el fantasma

Entregamos el aireador sin conexiones para tener la libertad de fijación, pero aconsejamos nuestros botones "Tenax".



Video Demo
www.swi-tec.com



Aireador textil

Art. No.	1010	1011
hasta :	500 x 500 mm	700 x 700 mm
Material:	Nilón, resistente a los rayos UV	

Botón tenax

Art. No.	2010	2011
Superior y inferior:	por piezas	set de 4 piezas
Material:	Latón cromado	



Mosquitero

¡Permite la entrada de aire fresco y mantiene alejados los insectos a todas horas!

- Uso muy sencillo
- Cosido con una cinta de plomo para una fijación segura
- Fibra de poliéster muy fina
- No deja entrar la lluvia

También disponible para nuestro aireador textil

Consejo:

Selecciona el mosquitero un número más grande que la medida de la escotilla



Art. No.	1091	1093	1094	1098
Medidas:	540 x 540 mm	620 x 620 mm	700 x 700 mm	para aireador textil
Material:	Fibra de poliéster con pieza de plomo			



Viento y sol

FixTop Parasol

¡Desarrollo perfeccionado del conocido parasol!

- para el sol y la lluvia
- tela de «Multitex»
- set de fijación,
6x bandas blancas (3m x 3cm)
- Cómodo de estibar
- 2 modelos
- Colores: blanco o azul
- Tela: resistente a los rayos UV
- Ideal para veleros y lanchas
- Montaje rápido
- Varias aplicaciones
- Accesorio: soporte de pie para el parasol



«Estandár»

Art. No.	5074	5076
Medidas:	1900 x 2300 mm	1900 x 2300 mm
Colores:	blanco	azul
Material:	Aluminio anodizado	
Tela:	Multitex	
Medidas:	1250 x 120 x 120 mm	
Peso	ca. 2 kg	

«Especial»

Art. No.	5075	5077
Medidas:	2500 x 3000 mm	2500 x 3000 mm
Colores:	blanco	azul
Material:	Aluminio anodizado	
Tela:	Multitex	
Medidas:	1550 x 120 x 120 mm	
Peso	ca. 3 kg	

Accesorios

Art. No.	5078
Set de fijación (para todos modelos), 6x bandas blancas (3m x 3cm)	
Art. No.	5079
Soporte de aluminio anodizado (1,2 – 2 m)	



RollTop Parasol enrollable

¡La óptima protección contra el sol!

- Rápido montaje
- Múltiples usos
- Solo enganchar y enrollar
- Sistema enrollamiento hasta 1,9 m
- Tela resistente contra los rayos UV
- También para la lluvia
- Ideal para veleros y lanchas
- Diferentes opciones de montaje (Montaje con cintas / Montaje con soporte / Montaje con clips) los accesorios están incluidos

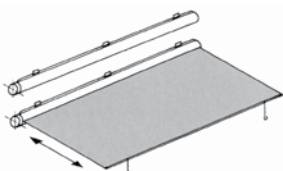

Art. No.	5088
Colores:	blanco
Ancho:	1700 mm
Longitud:	1900 mm
Perfil:	Ø 40 mm
Peso:	2 kg



Funda winche (Set de 2)



¡La protección perfecta contra la agresividad del agua salada y el polvo!

- La protección perfecta para sus winches
- Facilita la salida de la humedad y no la deja penetrar
- Sencilla colocación
- ¡También en el tamaño XL!



Art. No.	Colores	Medidas	Funda de winch Ø	Altura
1045	blau	S	80 – 140 mm	18 cm
1049	weiß	S	80 – 140 mm	18 cm
1046	blau	M	140 – 200 mm	25 cm
1051	weiß	M	140 – 200 mm	25 cm
1047	blau	L	200 – 250 mm	33 cm
1053	weiß	L	200 – 250 mm	33 cm
1054	blau	XL	240 – 320 mm	36 cm
1055	weiß	XL	240 – 320 mm	36 cm

Material: Tejido acrílico impermeabilizado especial, resistente contra rayos UV, lavable 40°C



Funda para tensores (Set de 2)



¡Acaba con las velas destrozadas y las heridas provocadas por tensores de obenque sin protección!

- Nuevos modelos
- Sin desmontar los tensores
- No precisa reajustar la jarcia
- Desmontaje fácil en caso de lavado



Art. No.	6010	6011	6012	6013
Longitud:	30 cm	40 cm	50 cm	60 cm
Material:	PVC, resistente contra rayos UV, lavable 40 °C			



Antirrobo para escotillas



¡Antirrobo para todo el día y toda la noche!

- Desde ahora puede dejar sus escotillas abiertas todo el día y la noche
- Uso muy sencillo, funcionamiento extensible
- También es apropiado para escotillas rectangulares
- Aire limpio cuando vuelve a bordo
- Es posible el uso de SWI-TEC manga de aire y mosquitera
- A la venta en tres medidas, fabricado en acero inox.
- Bolsa de almacenamiento impermeable incluida



Accesorios

Art. No.	1110	1111	1112	Art. No.	1115
Medidas:	300 – 450 mm	450 – 550 mm	600 – 700 mm		
Material:	acero inox. AISI 316				Candado, acero inoxidable AISI 316



Medidas de la altura de montaje para el seguro antirrobo de la escotilla: máx. 13 cms

Escalera de emergencia



¡Seguridad que debe tener siempre a bordo!

Nuevo modelo!

- Se puede accionar fácilmente desde el agua
- Empleo para baño y salvamento
- Altura ajustable del franco bordo
- Adecuada para cualquier barandilla
- Longitud de 2.5 m (peldaños estan en el agua también)
- 7 escalones de GFK
- Necesita poco sitio
- Con asas en cada lado para subir más cómodo

Nuevo



Art. No. 6005

Modelo con asas

Medidas:

500 x 300 mm

Longitud:

2,5 m

Peso:

2.7 kg

Peldaños:

7 unidades con 40 cm de largo

Material:

Bolsa Nylon ,cinta de poliéster, peldaños de poliéster



Seguridad

Seguro contra robos para velero

¡Protega su barco contra robos!

- Ejecución sólida
- Todo de acero inoxidable (AISI 316)
- Montaje sencillo
- Para uso en todos los veleros
- Utilización sencilla: basta con colocar el pestillo y cerrar

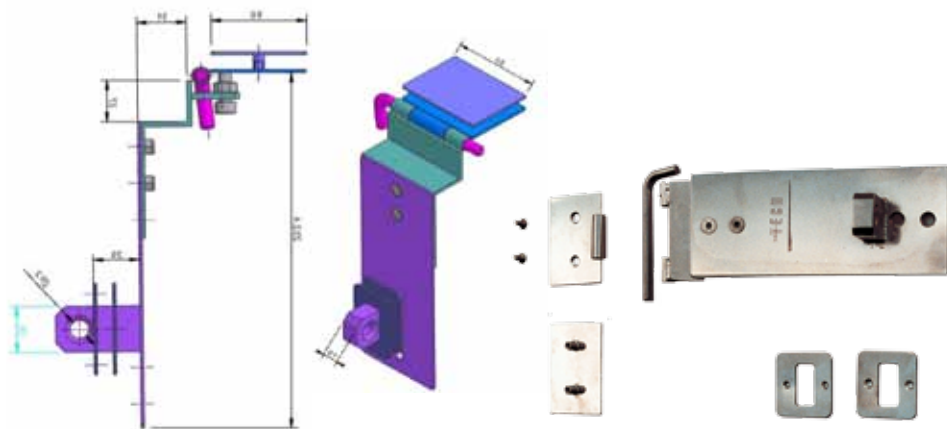

Art. No.	1042
Medidas:	60 x 80 mm (chapa cobertura) 240 x 80 mm (chapa cierre)
Peso:	950 g
Material:	Acero inox. AISI 316, 2 mm



Seguro contra robos «Deluxe»

¡Perfeccionado!

¡Cierra el acceso también interior!

- La base de seguro contra robos
- Para cerrar desde el exterior e interior

Art. No.	1043
Medidas:	60 x 80 mm (chapa cobertura) 240 x 80 mm (chapa cierre)
Peso:	950 g
Material:	Acero inox. AISI 316, 2 mm con cerradura interior

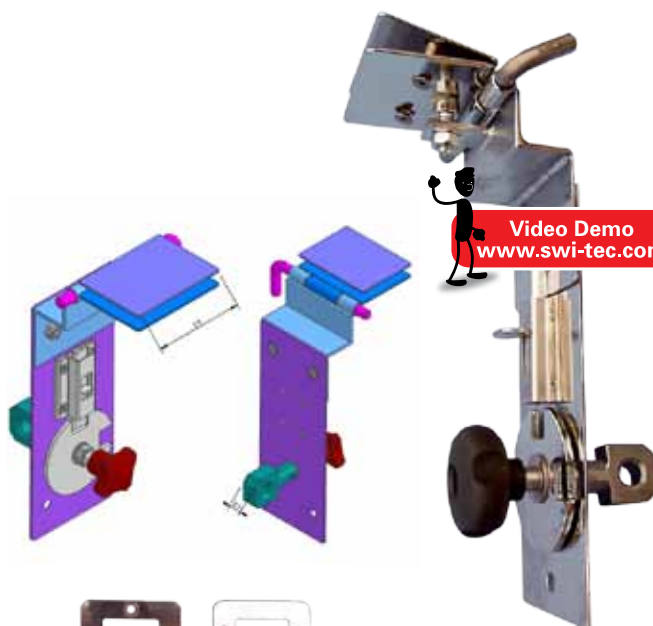

Video Demo
www.swi-tec.com

Accesorios

Art. No.	2040
	Candado de acero inoxidable



Pasarelas 3x plegable



Nueva-Mini (Art. No. 8072)



Clásica (Art. No. 8066)



Ligera (Art. No. 8061 y 8062)

Los modelos Ligera y Clásica incluyen barandillas

La barandilla se encuentra en la parte izquierda cuando sube. Solicitud de cambio de lado bajo demanda.

Todas las pasarelas se suministran con ruedas y tintero para la cubierta.



**Fabricación también a medida
Medidas especiales bajo presupuesto.**



Pasarelas 2x plegable



Ligera y Clásica
(Art. No. 8045, 8046, 8051, 8052, 8047, 8053)



Nueva-Mini



¡Ahora fabricamos todas las pasarelas
en 3 tramos!



Las pasarelas sólidas y ligeras!

- 4 modelos, medidas diferentes
- Modelo «Mini» para barcos pequeños (pesa solo 8 kg)
- Modelos «Ligera y Clásica» para cargas máximas de 150 kg
- Los modelos «Ligera y Clásica» se pueden fabricar con madera de teka
- Son antideslizantes
- Incluye tintero para fijación al barco de acero inox.
- A la venta en versión 1x o 2x plegable
- Longitud de 2 m, 2,5 m o 3 m
- También se pueden suministrar tamaños especiales
- A la venta tinteros sueltos también
- Diámetro del pasador (Nueva-Mini = Ø 20mm
Ligera & Clásica = Ø 30mm)

Art. No.	Tramos	Material	Largo	Ancho	Peso	max. Carga	Altura*	Largo*
8070	«Nueva-Mini»	Aluminio	2 m	28 cm	8 kg	aprox.120 kg	10,5 cm	1,10 m
8072	«Nueva-Mini»	Aluminio	2 m	28 cm	8 kg	aprox.120 kg	16 cm	0,74 m
8045	«Ligera»	Aluminio	2 m	32 cm	11 kg	aprox. 120 kg	12 cm	1,11 m
8046	«Ligera»	Aluminio	2,5 m	32 cm	13 kg	aprox. 120 kg	12 cm	1,31 m
8051	«Ligera»	Teka-Aluminio	2 m	32 cm	13 kg	aprox. 120 kg	12 cm	1,11 m
8052	«Ligera»	Teka-Aluminio	2,5 m	32 cm	15 kg	aprox. 120 kg	12 cm	1,31 m
8061	«Ligera»	Aluminio	2 m	32 cm	12,5 kg	aprox. 120 kg	18 cm	0,77 m
8062	«Ligera»	Aluminio	2,5 m	32 cm	14,5 kg	aprox. 120 kg	18 cm	1,01 m
8063	«Ligera»	Teka-Aluminio	2 m	32 cm	13,5 kg	aprox. 120 kg	18 cm	0,77 m
8064	«Ligera»	Teka-Aluminio	2,5 m	32 cm	15,5 kg	aprox. 120 kg	18 cm	1,01 m
8047	«Clásica»	Aluminio	3 m	44 cm	22 kg	aprox. 150 kg	14 cm	1,60 m
8053	«Clásica»	Teka-Aluminio	3 m	34 cm	25 kg	aprox. 150 kg	14 cm	1,60 m
8066	«Clásica»	Aluminio	3 m	44 cm	22 kg	aprox. 150 kg	21 cm	1,18 m
8065	«Clásica»	Teka-Aluminio	3 m	34 cm	25 kg	aprox. 150 kg	21 cm	1,18 m

* plegada

Accesorios pasarelas: Moqueta antideslizante

Beneficios:

- Brinda a las personas mayores un paso seguro por la pasarela
- Lleve a los niños pequeños bordo sin peligro ni accidentes.
- Agarre seguro en condiciones húmedas
- Fácil montaje y desmontaje
- Adecuado para cualquier pasarela
- Resistente a los cambios climatológicos
- Perfecto para animales a bordo
- Resistente a la abrasión
- Alivio de piernas y articulaciones
- Sirve para cualquier tipo de pasarela
- Resistente a los rayos UV
- Incluido 12 piezas de velcro (2,5cm x 2cm)



Art. Nr. apropiado para siguientes modelos

8073	„Nueva-Mini“ 2m
8074	„Ligera“ 2m
8075	„Ligera“ 2,5m
8076	„Clasica“ Alu 3m
8077	„Clasica“ Teka 3m
8078	a medida por m ²

**Perfecto para perros y gatos a bordo.
¡El material les quita el miedo a cruzar la pasarela!**



**Fabricación también a medida
Medidas especiales bajo presupuesto**

Accesorios pasarelas: Bolsas para pasarelas



Art. No. apropiado para siguientes modelos

8091	2 m, plegable
8090	2 –2,5 m, 2x plegable
8092	2,5 m, plegable
8093	3 m, plegable



Accesorios pasarelas: Pié de gallo tipo percha



- Muy estable
- Deja la entrada libre
- Indestructible, acero inoxidable (V4A)
- Facil de fijar

Art. No. 1090

Material:	acero inox. AISI 316,
Medidas:	530 x 180 mm
Carga máx.:	ca. 500 kg



Pasarelas

Accesorios pasarelas: Soportes

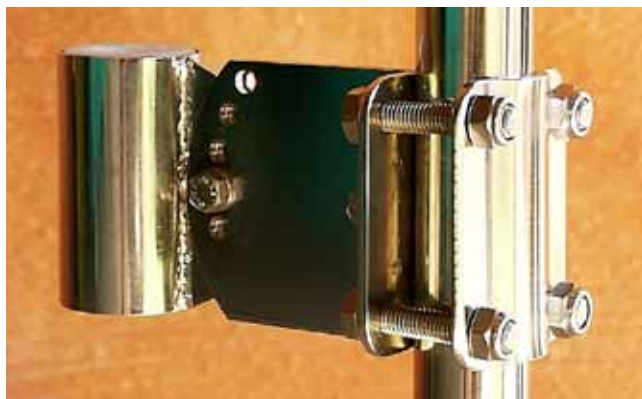

Tintero graduable para candelero

- Montaje a la popa o en el costado
- Angulo regulable
- Varios modelos según el diámetro de la fijación de la pasarela



Tintero graduable para candelero Para barandillas hasta Ø 30 mm de diámetro



8035



8036 - 8038

Soporte pasarela, horizontal Para barandillas con Ø 25 mm de diámetro



8080 - 8082

Art. No.	Medidas	por pasarelas
8036	Ø = 20 mm	«Mini»
8037	Ø = 25 mm	«otros modelos»
8038	Ø = 30 mm	«Ligera»+«Clásica»
8035	incluido contraplaca	

Art. No.	Medidas	por pasarelas
8080	Ø = 20 mm	«Mini»
8081	Ø = 25 mm	«otros modelos»
8082	Ø = 30 mm	«Ligera»+«Clásica»
Medidas:	950 mm x 600 mm x 500 mm	
Material:	Aluminio anodizado	

Base tintero de acero inox. AISI 316

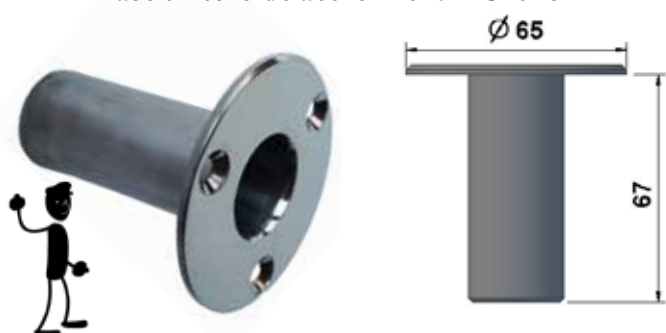

Art. No.	Medidas	por pasarelas
8039	Ø = 20 mm	«Mini»
8058	Ø = 22 mm	«otros modelos»
8059	Ø = 25 mm	«otros modelos»
8060	Ø = 30 mm	«Ligera» + «Clásica»

Soporte de estiba para pasarela

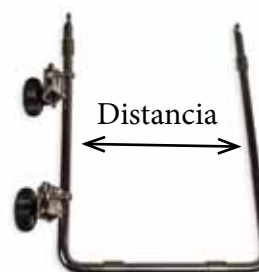

Art. No.	por pasarelas plegable
8033	«Mini» distancia: 110 mm
8034	«Ligera» distancia: 140 mm
8032	«Clásica» distancia: 170 mm

**Nuestros productos son compatibles con otras pasarelas.
No olvide medir el diámetro de la base tintero.**

Juego reparación velas

El orden a bordo garantizado ¡Un regalo ideal para el patrón!

- Necesita un sitio pequeño para guardar
- Utensilios de calidad
- Al fin todo a mano
- También a la venta sin herramientas

Contenido:

- Hilo para velos
- Ganza
- Agujas de varios tamaños
- Guantes para marinero
- Encendedor
- Cinta adhesiva doble cara
- Cinta aislante
- Tenaza
- Tijera
- Destornillador
- Punzón
- Cuchillo
- Tela de vela
- Tela de adhesiva
- Manual



Art. No.	1060	1061
Bolsa:	velas	vacío
Color:	azul	azul
Medidas:	680 x 350 mm	680 x 350 mm
Material:	Nilón	Nilón
Separaciones:	13	13



Bolsa de herramientas



¡Termine con las cajas de herramientas incómodas y desorganizadas! ¡A la venta en dos medidas!

- Contiene 20/30 separaciones
- Pequeña bolsa con cremallera suplementaria
- Con cerradura rápida ajustable
- Necesita un sitio pequeño para guardar
- Todas las herramientas bien visibles
- Cinta de sujeción con Velcro
- Lavable hasta 40°C



Consejo:

Recomendamos la bolsa pequeña de herramientas para las herramientas de uso cotidiano y la grande para las herramientas en general.

Art. No.	1062	1067
Bolsa:	vacía	pequeña, vacía
Color:	azul	azul
Medidas:	840 x 450 mm	540 x 450 mm
Material:	Nilón	Nilón
Separaciones:	30	20

Bolsas

Bolsa combinado

Todo en una bolsa

- 4 separaciones
- Ideal para pequeños barcos
- Para manivelas, móviles, mapas, prismáticos etc.
- Se puede fijar en la barandilla o en la cubierta

Art. No.	6058	60581
Color:	blanco	plata
Medidas:	470 x 360 mm	

¡Todas las bolsas incluyen la fijación!



Bolsa universal pequeña

Almacenamiento rápido

- banda elástica
- Fijación con tornillos o cabo

Art. No.	6065	60561
Color:	blanco	plata
Medidas:	25 x 28 cm	

¡Todas las bolsas incluyen la fijación!



Bolsa para cartas náuticas

Perfecto para los cartas náuticos

- 4 separaciones
- Se puede fijar en la barandilla o en la cubierta

Art. No.	6059	60591
Color:	blanco	plata
Medidas:	440 x 320 mm	

¡Todas las bolsas incluyen la fijación!



¡Las bolsas con este tejido son apropiadas para el interior y exterior!

- Tela irrompible
- Resistente a los rayos UV y altas temperaturas
- El tejido deja pasar el aire
- La tela no absorbe el agua
- La tela no se pudre
- Lavable a 30°
- Reciclable
- A prueba del tiempo
- Fijación incluida (tornillos y ventosas de succión de caucho)
- Disponible en color blanco y plata
- Fijación opcional con tornillos o ventosas

Se pueden suministrar tamaños especiales

Bolsa Universal

Bolsa para la barandilla

- 2 medidas diferentes
- 4 o 6 separaciones
- Cierre rápido (Tenax)
- Corchetes adicionales

Art. No. **6051** **60511**

Color: blanco plata

Medidas: 600 x 420 mm

¡Todas las bolsas incluyen la fijación!



Bolsa para la barandilla

Bolsa universal para pared

- Para colgar en la cocina, en el baño etc...
- Fijación incluida (tornillos y ventosas de succión de caucho)

Art. No. **6057** **60571**

Color: blanco plata

Medidas: 380 x 250 mm

Art. No. **6050** **60501**

Color: blanco plata

Medidas: 500 x 250 mm



Bolsa de mástil para drizas

Todo en orden en la cubierta

- Montaje fácil
- Todo bien organizado sin tener un lío
- No hay peligro por drizas en la cubierta
- Fácil de manejar

Art. No. **6060** **60601**

Color: blanco plata

Medidas: 550 x 220 x 160 mm

¡Todas las bolsas incluyen 2 hebillas de sujeción!



Bolsas

Bolsa multiuso

Óptima para GPS, gafas de sol, móviles etc...

- También apropiado para botellas
- Para poner en la barandilla (incluye fijación)

Art. No.	6056	60561
Color:	blanco	plata
Medidas:	21 x 12 cm	

¡Todas las bolsas incluyen la fijación!



Bolsa manivela

Bolsa para la manivela de winch

- 2 tamaños diferentes
- Fijación con tornillos en el mástil o en la bañera

Art. No.	6053	60531
Color:	blanco	plata
Medidas:	320 x 110 mm	

Art. No.	6054	60541
Color:	blanco	plata
Medidas:	400 x 130 mm	

¡Todas las bolsas incluyen la fijación!



Bolsa para cabos

Bolsa pequeña y grande para escotas y drizas

- 2 medidas diferentes (350 x 280 mm & 400 x 350 mm)
- Permite estibarlos de una forma simple, rápida y sin enredos
- Resistente al mocho

Art. No.	6055	60551
Color:	blanco	plata
Medidas:	350 x 280 mm	

Art. No.	6052	60521
Color:	blanco	plata
Medidas:	400 x 350 mm	

¡Todas las bolsas incluyen la fijación!



Diseño exclusivo para la cocina



A bordo o en casa; Prensa de ajo, Salero y Pimentero

- En acero inoxidable y aluminio
- Se puede prensar hasta 3 dientes a la vez
- No sale nada por los lados
- Con el depósito debajo todo se queda limpio
- El ajo sale como si se tratara de mantequilla
- Es posible prensar los dientes sin pelar

Prensa ajo

Art. No.	9120
Medidas:	300 x 50 x 120 mm
Peso:	1,8 kg
Material:	acero inox. y alu

Pimentero

Art. No.	9111
Medidas:	Ø 39 mm a 46 mm
Material:	acero inox.

Salero

Art. No.	9106
Medidas:	Ø 39 mm a 46 mm
Material:	acero inox.

Perfecto como regalo para veleros



Juego de 2 con madera

Art. No.	9112
Medidas:	95 x 65 x 55 mm

Soporte bebida y botella para barandilla y pie de barandilla



Soporte bebida y pie de barandilla



Soporte bebida y botella para barandilla

¡Así las bebidas siempre están a punto!

- Fácil y rápido de atar
- Para barandilla y pies de barandilla
- Soporte botellas de hasta 2 litros
- Disponible como soporte de bebida y soporte de botella
- Con accesorio de anclaje en cable de barandilla
- Disponible para tipo de barandilla 25 mm
- Para ajustar, solo empujar, girar 90°, y el soporte queda encajado
- Un regalo muy práctico
- Polietileno / acero inoxidable 316, y peso 250 g

Video Demo
www.swi-tec.com



Soporte bebida y pie

Art. No.	tubo de Ø
7900	25 mm

Soporte bebida y botella

Art. No.	tubo de Ø
7902	25 mm



Casquillo para cable

Art. No.	7905
Material:	Goma
Medidas:	L: 5,5 cm, Ø 2,5 cm

Soporte para bebidas, juego de dos

Soporte para botellas, juego de dos

¡El soporte práctico para latas y vasos!



Soporte para bebidas

- Juego de dos soportes
- Fijación individual
- También para el móvil y el GPS
- No habrá nunca más bebidas derramadas
- Soporte antiescora



Soporte para botellas

- para botellas hasta 1,5 litros
- Juego de dos soportes
- No habrá nunca más bebidas derramadas
- Fijación individual
- Soporte antiescora



Art. No.	5073
Medidas:	Bebidas hasta Ø 80 mm
Ejecución:	Juego con 2 cinturones, 2 botones de montaje, 2 ventosas de succión de caucho
Material:	Plástico, velcro-cerradura

Art. No.	6045
Medidas:	Botellas hasta 1,5 l
Ejecución:	Juego con 2 cinturones, 2 botones de montaje, 2 ventosas de succión de caucho
Material:	Plástico, velcro-cerradura

Caja tornillos universales

Juego de tornillos universal, Acero inoxidable, AISI 316

- Aprox. 360 piezas
- Tornillos metricos, tuercas, pasadores, anillos elásticos
- Claramente ordenados
- Ideal para barco y taller casero
- Ocupa un espacio reducido
- Un regalo práctico para el patrón

Art. No.	7001
Medidas:	320 x 260 x 50 mm
Peso:	1,8 kg
Material:	Acero inoxidable AISI 316



Caja tornillos de rosca chapa

Juego de tornillos de rosca chapa, Acero inoxidable AISI 316.

- Aprox. 430 piezas
- Diferentes tamaños
- Claramente ordenados
- Ideal para barco y taller casero
- Ocupa un espacio reducido
- Un regalo práctico para el patrón

Art. No.	7007
Medidas:	320 x 260 x 50 mm
Peso:	1,7 kg
Material:	Acero inoxidable AISI 316



Remachadora

¡La herramienta fuerte que necesita poco espacio!

- Elevada transmisión de fuerza gracias a su palanca articulada
- Adecuada para remaches ciegos de aluminio, acero / acero inoxidable hasta Ø 6,4 mm
- Adecuada también para tuercas remachables de M4-M10
- Pesa solo 2,6 kg

Art. No.	1064
Medidas:	340 x 50 x 210 mm
Uso Remaches:	Ø 6,4 mm
Uso remaches hasta:	M10



SWI-TEC Equipo



Un equipo familiar que fabrica nuestros productos en Porto Cristo, Mallorca y que siempre quiere ofrecer una gran selección de productos innovadores.

Desde la idea, la realización y la comercialización, todo queda en nuestras manos.



Juntos somos fuertes!

Nuestro equipo trabaja diariamente con mucho gusto para ofrecerle el mejor servicio posible.

Podéis ver una pequeña parte de nuestro trabajo en nuestra página web o nuestros perfiles en redes sociales, donde se pueden ver videos y consultar más información.



WhatsApp
+34 744 649 362



SWI-TEC Internacional



©fotomek/fotolia.com

Internacional - Escala Mundial

www.swi-tec.com

Distributors:



www.swi-tec.fr



www.swi-tecamerica.com
www.swi-tec.us



www.swi-tec.ch



www.swi-tec.es



www.swi-tec.it



www.swi-tec.de



www.swi-tec.nl



www.swi-tec.es

Para más información sobre nuestros distribuidores y sus datos de contacto, visite nuestra página web www.swi-tec.com, donde nuestros comerciales estarán encantados de atenderles.

www.swi-tec.com



www.swi-tec.com

SWI-TEC[®]

